

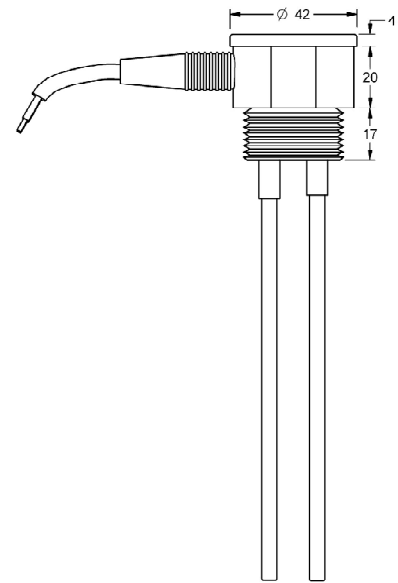

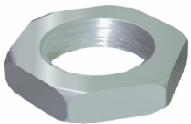



NRX 1" / NRXI 1"

**VODIVOSTNÍ
ELEKTRODY**

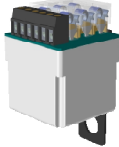
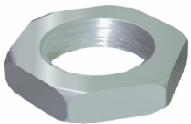
Popis	Set elektrod pro kontrolu výšky hladiny elektricky vodivých kapalin. Lze použít v různých typech uzavřených nebo otevřených zásobníků s vyšší teplotou.										
Materiál držáku	Nerez ocel AISI316 (1.4401)										
Elektrody	Nerez ocel AISI316 (1.4401), Ø 5 mm. Volitelně Titan. Počet elektrod závisí na požadované funkci snímání hladiny. Konzultujte druh a počet elektrod pro jednotlivé vyhodnocovací relé.										
Délka elektrod	Standardně 1000 mm. Jiné délky na dotaz. Všechny elektrody jsou dodávány se stejnou délkou. Pro snímání hladiny v požadovaných úrovních hladiny je zapotřebí jednotlivé elektrody zkrátit. Společná (referenční) elektroda musí být delší nebo alespoň stejně dlouhá vůči ostatním elektrodám.										
Mechanické připojení	Závit 1" G, materiál nerez ocel AISI316 (1.4401).										
Elektrické připojení	Silikonový kabel (standardní délka 1 m).										
Maximální teplota	+100° C										
Maximální tlak	5 bar (při 20°C) pro NRX 1"G / 1bar (při 20°C) pro NRXI 1"G										
Izolace elektrod	Volitelné provedení. Pro zvýšení spolehlivosti v prostředí s kondenzací vodních par mohou být elektrody dodány s izolací z PTFE (teflon)										
Krytí	IP66										
Funkční ve spojení s	Elektrody jsou určeny pro připojení k vyhodnocovacím relé řady PN, DN and SN.										
⚠ Upozornění	Při použití elektrod s vyhodnocovacími relé jiných výrobců nelze garantovat správnou funkci a životnost zařízení a nelze poskytnout deklarovanou záruku										
Objednací kód	<table border="1"> <thead> <tr> <th colspan="2"></th> <th>Počet elektrod</th> </tr> </thead> <tbody> <tr> <td>NRX</td> <td rowspan="2">1" G</td> <td>1E</td> </tr> <tr> <td>NRXI (s izolací)</td> <td>2E</td> </tr> </tbody> </table> <p>Příklad objednacího kódu: NRX 1"G 2E</p>				Počet elektrod	NRX	1" G	1E	NRXI (s izolací)	2E	
		Počet elektrod									
NRX	1" G	1E									
NRXI (s izolací)		2E									
Příslušenství	<table border="1"> <thead> <tr> <th>MATKA</th> <th>SEPARÁTOR</th> <th>PS-3</th> </tr> </thead> <tbody> <tr> <td></td> <td></td> <td></td> </tr> <tr> <td>Matka pro připevnění</td> <td>Separátor elektrod NR.SEP/P - PTFE - Bílá</td> <td>Přepět'ová ochrana obvodu elektrody PS3 - Noryl (krabíčka) - Světle šedá</td> </tr> </tbody> </table>	MATKA	SEPARÁTOR	PS-3				Matka pro připevnění	Separátor elektrod NR.SEP/P - PTFE - Bílá	Přepět'ová ochrana obvodu elektrody PS3 - Noryl (krabíčka) - Světle šedá	
MATKA	SEPARÁTOR	PS-3									
											
Matka pro připevnění	Separátor elektrod NR.SEP/P - PTFE - Bílá	Přepět'ová ochrana obvodu elektrody PS3 - Noryl (krabíčka) - Světle šedá									
Funkce											
Označení - Materiál - Barva											

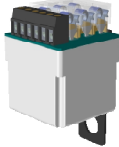
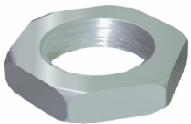
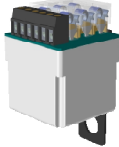
Rev. 03/19 · MERECOM s.r.o. změny vyhrazeny